



DU PONT
HANDEL EN MAATWERK

Antaro DKZ binnenlade

Technische Fiche

Binnenvoorraadlade – reling – D – K-ladezijkant

Webcode

DQCBVY



- Met enkele reling
- Verborgen geleider, volledig uittrekbaar met differentieelsturing – voor vederlichte loopeigenschappen, een meubelleven lang
- Werktuigloze frontmontage
- Tweedimensionale frontinstelling
- Met geïntegreerde **BLUMOTION**-demping voor zacht en geruisloos sluiten, te combineren met **SERVO-DRIVE**
- Of met **TIP-ON BLUMOTION**

Nodige inbouwruimte

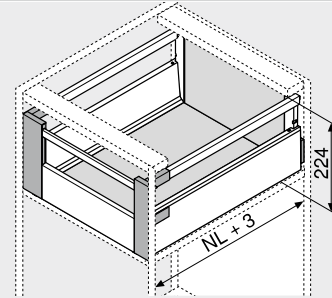

NL Nominale lengte

Bestelinformatie

1	Corpusprofielen links/rechts	
	BLUMOTION	
Nominale lengte NL (mm)	30	65
270	578.2701M	
300	578.3001M	
350	578.3501M	
400	578.4001M	
450	578.4501M	576.4501M
500	578.5001M	576.5001M
550	578.5501M	576.5501M
600	578.6001M	576.6001M
650		576.6501M

2	Set ladezijkanten	
	Hoogte ladezijde (mm) 115.6	
Nominale lengte NL (mm)	Kleur SW R9006	
270	378K2702SA	
300	378K3002SA	
350	378K3502SA	
400	378K4002SA	
450	378K4502SA	
500	378K5002SA	
550	378K5502SA	
600	378K6002SA	
650	378K6502SA	

Bestaat uit:
 2a 1 x Ladezijkant links/rechts
 2b 2 x Afdekkappen, voorzien van Blum-logo, vanaf 1000 stuks individueel bedrukt
 2c 2 x Positioneringsdrevel
 Niet nodig bij binnenvoorraadlade

3	Houten rugwandhouder links/rechts		
	Kleur SW R9006	Materiaal Staal	Art. nr. Z30D000SL

4	Fronthouder set		
	Kleur SW WGR	Materiaal Kunststof	Art. nr. ZIF.74D0

Bestaat uit:
 4a 1 x Fronthouder links/rechts
 4e 1 x Klemstuk – Z31A0008
 4g 2 x Voorstukadapter – ZRG.000R5F

5	Voorstuk zonder groef		
	Kleur SW R9006	Lengte (mm) 1036	Art. nr. Z31L1036A
Snijmaten	Corpusbinnenbreedte LW – 132 mm		

7	Dwarsreling		
	Kleur SW R9006	Lengte (mm) 1046	Art. nr. ZRG.1046Z
Snijmaten	Corpusbinnenbreedte LW – 122 mm		

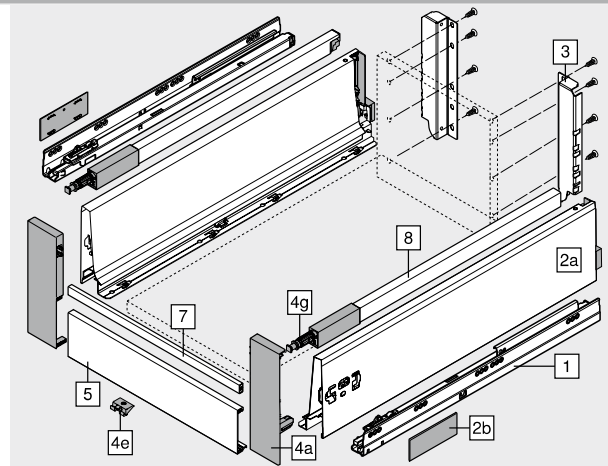

8	Reling links/rechts	
	Kleur SW R9006	
Nominale lengte NL (mm)	ZRG.207RSIC	
270	ZRG.237RSIC	
300	ZRG.287RSIC	
350	ZRG.337RSIC	
400	ZRG.387RSIC	
450	ZRG.437RSIC	
500	ZRG.487RSIC	
550	ZRG.537RSIC	
600	ZRG.587RSIC	
650		

Kleur	Zijdewit	Kleur	WGR	Witgrijs
R9006	RAL 9006 grijs (witaluminium)			



DU PONT
HANDEL EN MAATWERK

Antaro DKZ binnenlade

Technische Fiche

Binnenvoorraadlade – reling – D – K-ladezijkant

Webcode
DQCBVY

Maatvoering

Nodige inbouwruimte

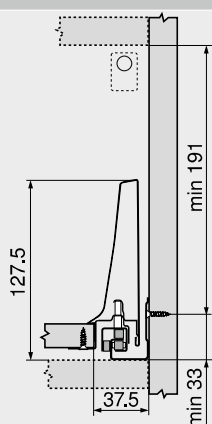

Inbouwmaten – rugwand

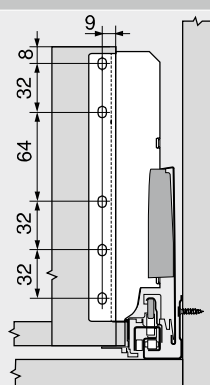

Schroefpositie – corpusprofielen

Nominale lengte NL (mm)

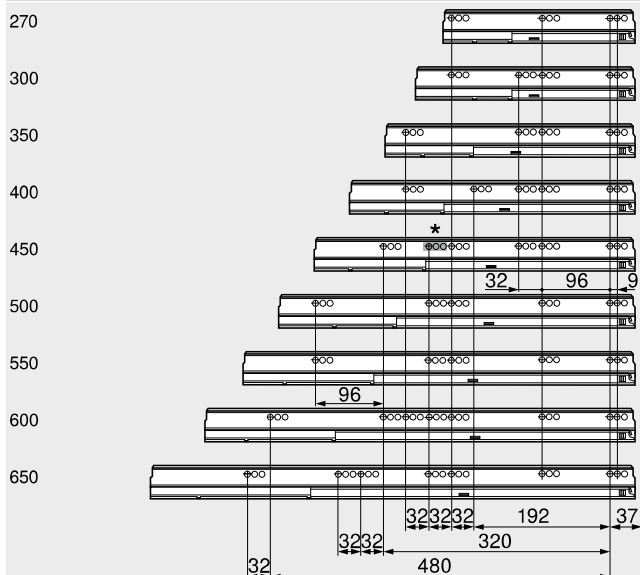

Corpusbinnendiepte LT min. = nominale lengte NL + 3 mm

* Gatengroep alleen bij 578.4501M (30 kg)

Snijmaten – 16 mm spaanplaat

Houten rugwand

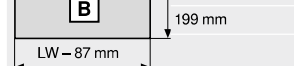

Bodem

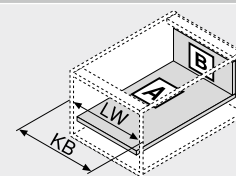

KB Corpusbreedte
LW Corpusbinnenbreedte
NL Nominale lengte